

# NÁVOD PVC PÁRTYSTAN 4 m STANDARD

---

**SK:** NÁVOD PVC PÁRTYSTAN  
4 m ŠTANDARD

**DE:** ANLEITUNG PVC PARTYZELT  
4 m STANDARD

**HU:** HASZNÁLATI ÚTMUTATÓ PVC PÁRTYSTAN  
4 m STANDARD

**PL:** INSTRUKCJA STOJAK IMPREZOWY Z PVC  
4 m STANDARD

**EN:** INSTRUCTIONS PVC PARTY STAND  
4 m STANDARD

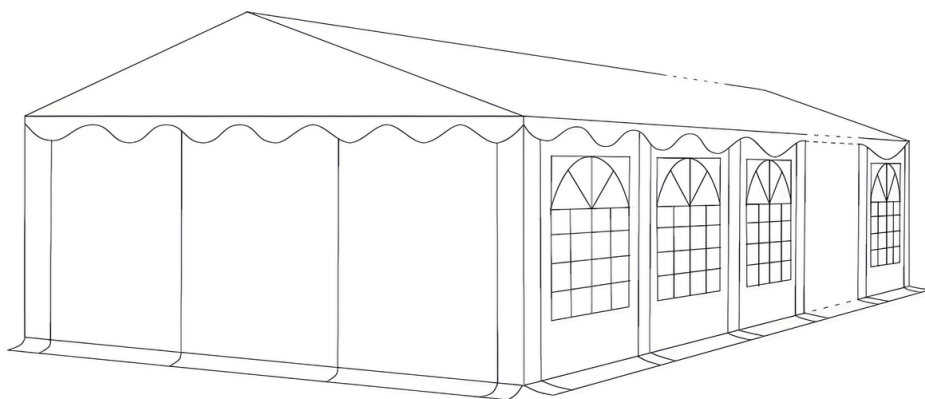

## Úvod / Einleitung / Bevezetés / Wprowadzenie / Introduction

### **CZ: Gratulujeme k nákupu vašeho nového stanu!**

Tento univerzální přístřešek se skvěle hodí na oslavy, venkovní akce, jako ochrana před sluncem nebo jako krátkodobé zastřešené zázemí. Abyste si svůj stan užívali co nejdéle a bezpečně, věnujte prosím pár minut následujícím pokynům. Pokud budete potřebovat poradit, náš zákaznický servis je tu pro vás.

### **SK: Gratulujeme k nákupu nového stanu!**

Tento univerzálny prístrešok je ideálny na oslavy, vonkajšie podujatia, ako ochrana pred slnkom alebo ako krátkodobé zastrešené zázemie. Aby ste si stan mohli užívať čo najdlhšie a bezpečne, venujte prosím niekoľko minút nasledujúcim pokynom. Ak budete potrebovať poradiť, náš zákaznický servis je vám k dispozícii.

### **DE: Herzlichen Glückwunsch zum Kauf Ihres neuen Zeltes!**

Dieser vielseitige Unterstand eignet sich hervorragend für Feiern, Veranstaltungen im Freien, als Sonnenschutz oder als kurzfristig überdachter Bereich. Damit Sie Ihr Zelt möglichst lange und sicher nutzen können, nehmen Sie sich bitte ein paar Minuten Zeit, um die folgenden Hinweise zu lesen. Unser Kundenservice steht Ihnen jederzeit gerne zur Verfügung.

### **HU: Gratulálunk új sátra vásárlásához!**

Ez az univerzális sátor kiválóan alkalmas ünnepségekhez, szabadtéri rendezvényekhez, napvédelemre vagy ideiglenes fedett területként. Annak érdekében, hogy a sátrat minél hosszabb ideig és biztonságosan használhassa, kérjük, szánjon néhány percet az alábbi utasítások elolvasására. Ügyfélszolgálatunk készséggel áll rendelkezésére.

### **PL: Gratulujemy zakupu nowego namiotu!**

Ten uniwersalny namiot doskonale nadaje się na uroczystości, imprezy plenerowe, jako ochrona przed słońcem lub jako tymczasowe zadaszone zaplecze. Aby korzystać z namiotu jak najdłużej i bezpiecznie, prosimy poświęcić kilka minut na zapoznanie się z poniższymi instrukcjami. Nasz dział obsługi klienta jest do Państwa dyspozycji.

### **EN: Congratulations on purchasing your new tent!**

This versatile shelter is ideal for celebrations, outdoor events, sun protection, or as a temporary covered area. To ensure safe use and long service life, please take a few minutes to read the following instructions. Our customer service team is always happy to assist you.

## **Důležité / Dôležité / Wichtig / Fontos / Ważne / Important**

**CZ:** Než stan postavíte, pečlivě si přečtěte celý návod a uschovejte ho pro budoucí použití. Správné sestavení i používání výrazně prodlužuje životnost konstrukce i plachet.

**SK:** Pred postavením stanu si pozorne prečítajte celý návod a uchovajte ho pre budúce použitie. Správne zostavenie a používanie výrazne predlžuje životnosť konštrukcie a plachiet.

**DE:** Bevor Sie das Zelt aufbauen, lesen Sie bitte die gesamte Anleitung sorgfältig durch und bewahren Sie sie für die zukünftige Verwendung auf. Die richtige Montage und Verwendung verlängert die Lebensdauer der Konstruktion und der Planen erheblich.

**HU:** Mielőtt felállítaná a sátrat, figyelmesen olvassa el az egész használati utasítást, és őrizze meg azt a jövőbeni használatra. A helyes összeállítás és használat jelentősen meghosszabbítja a szerkezet és a vitorlák élettartamát.

**PL:** Przed rozstawieniem namiotu należy uważnie przeczytać całą instrukcję i zachować ją na przyszłość. Prawidłowy montaż i użytkowanie znacznie wydłużają trwałość konstrukcji i żagli.

**EN:** Before building the tent, read carefully the whole Instructions and keep it for future. Right assembly and usage significantly prolong the durability of the structure and sails.



## **Bezpečnost / Bezpieczeństwo / Sicherheit / Biztonság / Bezpieczeństwo / Safety**

**CZ:** Stan nebyl testován na zatížení větrem a sněhem. V těchto ohledech nemůžeme poskytnout žádné záruky. Dbejte v takových případech předpovědi počasí, abyste stan mohli podle potřeby včas zabezpečit a/nebo rozebrat. Se stanem smí manipulovat pouze osoby starší 18 let, způsobilé a seznámené s tímto návodem. Děti se nesmí pohybovat bez dozoru v prostoru montáže a demontáže. Náhradní díly uchovávejte mimo dosah dětí.

**SK:** Stan nebol testovaný na zaťaženie vetrom a snehom. V týchto ohľadoch nemôžeme poskytnúť žiadne záruky. Sledujte predpoveď počasia, aby ste mohli stan podľa potreby včas zabezpečiť a/alebo rozobrať. So stanom smú manipulovať iba osoby staršie ako 18 rokov, spôsobilé a oboznámené s týmto návodom. Deti sa nesmú bez dozoru pohybovať v priestore montáže a demontáže. Náhradné diely uchovávajúte mimo dosahu detí.

**DE:** Das Zelt wurde nicht auf Wind- oder Schneelast getestet. In diesen Punkten können keine Garantien übernommen werden. Achten Sie auf die Wettervorhersage, damit Sie das Zelt bei Bedarf rechtzeitig sichern und/oder abbauen können. Das Zelt darf nur von Personen über 18 Jahren bedient werden, die geeignet sind und mit dieser Anleitung vertraut sind. Kinder dürfen sich während der Montage und Demontage nicht unbeaufsichtigt im Arbeitsbereich aufhalten. Ersatzteile sind außerhalb der Reichweite von Kindern aufzubewahren.

**HU:** A sátorat nem tesztelték szél- és hóterhelésre. Ezekre vonatkozóan nem tudunk garanciát vállalni. Figyelje az időjárás-előrejelzést, hogy szükség esetén időben biztosíthassa és/vagy lebontsa a sátorat. A sátor kezelését kizárólag 18 éven felüli, megfelelően képzett és az útmutatót ismerő személyek végezhetik. Gyermeknek nem tartózkodhatnak felügyelet nélkül a szerelési és bontási területen. Az alkatrészeket gyermekektől elzárva kell tárolni.

**PL:** Namiot nie był testowany pod kątem obciążenia wiatrem ani śniegiem. W związku z tym nie możemy udzielić żadnych gwarancji. Należy śledzić prognozę pogody, aby w razie potrzeby odpowiednio wcześniej zabezpieczyć namiot i/lub go zdemontować. Namiot może być obsługiwany wyłącznie przez osoby powyżej 18 roku życia, posiadające odpowiednie kwalifikacje i zapoznane z niniejszą instrukcją. Dzieci nie mogą przebywać bez nadzoru w strefie montażu i demontażu. Części zamienne należy przechowywać poza zasięgiem dzieci.

**EN:** The tent has not been tested for wind or snow loads. No guarantees can be provided in this regard. Monitor the weather forecast so the tent can be secured and/or dismantled in time if necessary. Only persons over 18 years of age who are capable and familiar with this manual may handle the tent. Children must not be present unattended in the assembly or disassembly area. Keep spare parts out of the reach of children.



## **Výstražná upozornění / Varovné upozornenia / Warnungen / Figyelmeztető jelzések / Ostrzeżenia / Warning notices**

**CZ:**

- Dodržujte bezpečné vzdálenosti od vodovodního, plynového a elektrického vedení (ověřte u místních úřadů).
- Pokud používáte topidla, dodržujte minimální odstup 1,2 m od plachet a konstrukce a nikdy nepoužívejte topidla s otevřeným plamenem.
- Uvnitř stanu ani ve vzdálenosti menší než 2 m od stanu je zakázáno používání jakéhokoliv zdroje ohně nebo zapálení (otevřený oheň, gril, vařič, hořáky apod.).
- V prostoru stanu mějte vždy umístěn provozuschopný přenosný hasicí přístroj.
- Stan musí být vždy řádně ukotven a kotvení je nutné pravidelně kontrolovat. Způsob kotvení přizpůsobte povrchu.
- Za kotvení a bezpečné použití odpovídá osoba provádějící montáž.
- Při montáži noste ochrannou helmu, rukavice a pevnou obuv. Kovové díly mohou mít ostré hrany a být lehce naolejované.

- Montáž i demontáž provádějte v dostatečném počtu osob podle velikosti stanu.
- Stan nepoužívejte v silném větru. Při zhoršení počasí (nárazový vítr, vichřice, bouře, krupobití, mokrá sníh, silné sněžení, silný déšť apod.) provoz okamžitě ukončete a stan neprodleně složte nebo rozeberte.
- Při sněžení pravidelně a neodkladně odstraňujte sníh ze střechy. Při silném dešti odstraňujte nahromaděnou vodu z plachet.

#### SK:

- Dodržiavajte bezpečné vzdialenosti od vodovodného, plynového a elektrického vedenia (overte si ich u miestnych úradov).
- Pri používaní ohrievačov dodržujte minimálny odstup 1,2 m od plachiet a konštrukcie a nikdy nepoužívajte ohrievače s otvoreným plameňom.
- Vnútri stanu ani vo vzdialenosti menšej ako 2 m od stanu je zakázané používať akýkoľvek zdroj ohňa alebo zapálenia (otvorený oheň, gril, varič, horáky a pod.).
- V priestore stanu majte vždy umiestnený funkčný prenosný hasiaci prístroj.
- Stan musí byť vždy riadne ukotvený a kotvenie je potrebné pravidelne kontrolovať. Spôsob kotvenia prispôbte povrchu.
- Za kotvenie a bezpečné používanie zodpovedá osoba vykonávajúca montáž.
- Pri montáži používajte ochrannú prilbu, rukavice a pevnú obuv. Kovové diely môžu mať ostré hrany a byť mierne naolejované.
- Montáž a demontáž vykonávajte v dostatočnom počte osôb podľa veľkosti stanu.
- Stan nepoužívajte pri silnom vetre. Pri zhoršení počasia (nárazový vietor, víchrica, búrka, krúpy, mokrá sneh, silné sneženie, silný dážď a pod.) okamžite ukončíte používanie a stan bezodkladne zložte alebo rozoberte.
- Pri snežení pravidelne a bezodkladne odstraňujte sneh zo strechy. Pri silnom daždi odstraňujte nahromadenú vodu z plachiet.

#### DE:

- Halten Sie ausreichende Sicherheitsabstände zu Wasser-, Gas- und Stromleitungen ein (bei Bedarf bei den zuständigen Behörden prüfen).
- Bei Verwendung von Heizgeräten ist ein Mindestabstand von 1,2 m zu Planen und Konstruktion einzuhalten. Heizgeräte mit offener Flamme dürfen niemals verwendet werden.
- Im Zeltinneren sowie im Umkreis von weniger als 2 m um das Zelt ist die Verwendung jeglicher Feuer- oder Zündquellen (offenes Feuer, Grill, Kocher, Brenner usw.) verboten.
- Im Zeltbereich muss stets ein funktionsfähiger tragbarer Feuerlöscher vorhanden sein.
- Das Zelt muss jederzeit ordnungsgemäß verankert sein, und die Verankerung ist regelmäßig zu überprüfen. Die Art der Verankerung ist dem Untergrund anzupassen.
- Für die Verankerung und den sicheren Betrieb ist die montierende Person verantwortlich.
- Tragen Sie bei der Montage Schutzhelm, Handschuhe und festes Schuhwerk. Metallteile können scharfe Kanten haben und leicht geölt sein.
- Montage und Demontage sind je nach Zeltgröße mit ausreichend Personen durchzuführen.
- Verwenden Sie das Zelt nicht bei starkem Wind. Bei Verschlechterung der Wetterbedingungen (Böen, Sturm, Gewitter, Hagel, nasser Schnee, starker Schneefall, Starkregen usw.) ist der Betrieb sofort einzustellen und das Zelt unverzüglich abzubauen.
- Bei Schneefall ist der Schnee regelmäßig und unverzüglich vom Dach zu entfernen. Bei starkem Regen ist angesammeltes Wasser von den Planen zu entfernen.

#### HU:

- Tartsa be a megfelelő biztonsági távolságot a víz-, gáz- és elektromos vezetékektől (szükség esetén egyeztessen a helyi hatóságokkal).
- Fűtőberendezések használata esetén tartson legalább 1,2 m távolságot a ponyvaktól és a szerkezettől, és soha ne használjon nyílt lánggal működő berendezéseket.
- A sátor belsejében, valamint a sáortól számított 2 m-es körzeten belül tilos bármilyen tűz- vagy gyújtóforrás használata (nyílt láng, grill, főző, égő stb.).
- A sátor területén mindig legyen elhelyezve működő hordozható tűzoltó készülék.
- A sátrat mindig megfelelően rögzíteni kell, a rögzítést rendszeresen ellenőrizni kell. A rögzítés módját az aljzathoz kell igazítani.
- A rögzítésért és a biztonságos használatért az összeszerelést végző személy felel.

- Szerelés közben viseljen védősisakot, kesztyűt és zárt, erős lábbelit. A fém alkatrészek élesek lehetnek és enyhén olajozottak.
- A szerelést és bontást a sátor méretének megfelelő számú személy végezze.
- Ne használja a sátrat erős szélben. Időjárás-romlás esetén (széllökések, vihar, zivatar, jégeső, nedves hó, erős havazás, heves eső stb.) a használatot azonnal meg kell szüntetni, és a sátrat haladéktalanul le kell bontani.
- Havazás esetén a havat rendszeresen és azonnal el kell távolítani a tetőről. Erős esőnél a ponyvákra az összegyűlt vizet el kell távolítani..

#### PL:

- Zachowuj bezpieczne odległości od instalacji wodnych, gazowych i elektrycznych (w razie potrzeby sprawdź w lokalnych urzędach).
- W przypadku stosowania ogrzewania zachowuj minimalny odstęp 1,2 m od plandek i konstrukcji oraz nigdy nie używaj urządzeń z otwartym płomieniem.
- Wewnątrz namiotu oraz w odległości mniejszej niż 2 m od namiotu zabronione jest używanie jakichkolwiek źródeł ognia lub zapłonu (otwarty ogień, grill, kuchenka, palniki itp.).
- W obrębie namiotu zawsze powinien znajdować się sprawny przenośny gaśnica.
- Namiot musi być zawsze prawidłowo zakotwiony, a system kotwienia należy regularnie kontrolować. Sposób kotwienia należy dostosować do podłoża.
- Za kotwienie i bezpieczne użytkowanie odpowiada osoba wykonująca montaż.
- Podczas montażu noś kask ochronny, rękawice oraz solidne obuwie. Elementy metalowe mogą mieć ostre krawędzie i być lekko zaolejone.
- Montaż i demontaż należy wykonywać w odpowiedniej liczbie osób, zależnie od wielkości namiotu.
- Nie używaj namiotu przy silnym wietrze. W przypadku pogorszenia warunków pogodowych (porywy wiatru, wichura, burza, grad, mokry śnieg, intensywne opady śniegu lub deszczu) natychmiast przerwij użytkowanie i niezwłocznie zdemontuj namiot.
- Podczas opadów śniegu regularnie i bezzwłocznie usuwaj śnieg z dachu. Przy intensywnych opadach deszczu usuwaj nagromadzoną wodę z plandek.

#### EN:

- Maintain safe distances from water, gas, and electrical lines (verify with local authorities if necessary).
- When using heaters, keep a minimum distance of 1.2 m from the tarpaulins and the structure, and never use heaters with an open flame.
- Inside the tent and within a distance of less than 2 m from the tent, the use of any fire or ignition source (open flame, grill, stove, burners, etc.) is prohibited.
- Always keep a functional portable fire extinguisher inside the tent area.
- The tent must always be properly anchored, and the anchoring must be checked regularly. Adjust the anchoring method to the ground surface.
- The person performing the assembly is responsible for anchoring and safe use.
- Wear a helmet, gloves, and sturdy footwear during assembly. Metal parts may have sharp edges and may be lightly oiled.
- Assembly and disassembly must be carried out by a sufficient number of people according to the tent size.
- Do not use the tent in strong wind. In case of worsening weather conditions (gusts, storms, thunderstorms, hail, wet snow, heavy snowfall, heavy rain, etc.), stop operation immediately and dismantle the tent without delay.
- During snowfall, regularly and immediately remove snow from the roof. During heavy rain, remove accumulated water from the tarpaulins.



**Pozor / Pozor / Aufmerksamkeit / Figyelem / Uwaga / Attention**

#### CZ:

- Umístěte stan na rovný, zpevněný a vhodný podklad.
- Neinstalujte stan v místě, kde nad prostorem vede elektrické vedení.
- Stan nepoužívejte, pokud je jakákoliv část poškozená, deformovaná nebo chybí.
- Konstrukci ani jednotlivé díly neupravujte (nepřidávejte materiál, nesvařujte, nedeformujte).

- Používejte pouze dodané nebo schválené komponenty a příslušenství.
- Chraňte plachty před ostrými předměty a hranami.
- Gumové smyčky jsou spotřební díl – při opotřebení je vyměňte za nové náhradní gumové smyčky (doporučujeme použít náhradní smyčky z naší nabídky) a nenahrazujte je nepružnou náhradou. Spoj musí být pevný i pružný, aby plachta zůstala správně napnutá a voda z ní dobře odtékala.
- Stan lze používat i při mírně záporných teplotách.
- Plachty musí být před použitím uloženy při minimální teplotě 10 °C a rozloženy při této nebo vyšší teplotě, jinak hrozí poškození v ohybech.
- Před stavbou si ověřte místní předpisy a případná povolení (často závisí na velikosti stanu).
- Stany jsou určeny pro soukromé použití.

#### SK:

- Umiestnite stan na rovný, spevnený a vhodný podklad.
- Neinštalujte stan na mieste, kde nad priestorom vedie elektrické vedenie.
- Stan nepoužívajte, ak je akákoľvek časť poškodená, deformovaná alebo chýba.
- Konštrukciu ani jednotlivé diely neupravujte (nepridávajte materiál, nezvárajte, nedeformujte).
- Používajte iba dodané alebo schválené komponenty a príslušenstvo.
- Chráňte plachty pred ostrými predmetmi a hranami.
- Gumové slučky sú spotrebný diel – pri opotrebovaní ich vymeňte za nové náhradné gumové slučky (odporúčame použiť náhradné slučky z našej ponuky) a nenahrádzajte ich nepružnou náhradou. Spoj musí byť pevný aj pružný, aby plachta zostala správne napnutá a voda z nej dobre odtekala.
- Stan je možné používať aj pri mierne záporných teplotách.
- Plachty musia byť pred použitím uložené pri minimálnej teplote 10 °C a rozložené pri tejto alebo vyššej teplote, inak hrozí poškodenie v ohyboch.
- Pred stavbou si overte miestne predpisy a prípadné povolenia (často závisia od veľkosti stanu).
- Stany sú určené na súkromné použitie.

#### DE:

- Stellen Sie das Zelt auf einen ebenen, befestigten und geeigneten Untergrund.
- Installieren Sie das Zelt nicht an Orten, an denen sich oberhalb elektrische Leitungen befinden.
- Verwenden Sie das Zelt nicht, wenn ein Teil beschädigt, deformiert oder fehlend ist.
- Verändern Sie weder die Konstruktion noch einzelne Bauteile (kein Hinzufügen von Material, kein Schweißen, keine Verformung).
- Verwenden Sie ausschließlich mitgelieferte oder zugelassene Komponenten und Zubehörteile.
- Schützen Sie die Planen vor scharfen Gegenständen und Kanten.
- Gummischlaufen sind Verschleißteile – ersetzen Sie sie bei Abnutzung durch neue Ersatz-Gummischlaufen (wir empfehlen Ersatzteile aus unserem Sortiment) und ersetzen Sie sie nicht durch unelastische Alternativen. Die Verbindung muss sowohl fest als auch elastisch sein, damit die Plane korrekt gespannt bleibt und Wasser gut ablaufen kann.
- Das Zelt kann auch bei leicht negativen Temperaturen verwendet werden.
- Die Planen müssen vor der Verwendung bei mindestens 10 °C gelagert und bei dieser oder einer höheren Temperatur ausgebreitet werden, andernfalls besteht Beschädigungsgefahr an den Faltstellen.
- Prüfen Sie vor dem Aufbau die örtlichen Vorschriften und ggf. erforderliche Genehmigungen (häufig abhängig von der Zeltgröße).
- Zelte sind für den privaten Gebrauch bestimmt.

#### HU:

- A sátrat sík, szilárd és megfelelő aljzatra helyezze.
- Ne telepítse a sátrat olyan helyre, ahol a terület felett elektromos vezeték halad.
- Ne használja a sátrat, ha bármely alkatrész sérült, deformált vagy hiányzik.
- Ne módosítsa a szerkezetet vagy az egyes alkatrészeket (ne adjon hozzá anyagot, ne hegesztjen, ne deformáljon).
- Csak a mellékelt vagy jóváhagyott alkatrészeket és tartozékokat használja.
- Óvja a ponyvákat az éles tárgyaktól és élektől.
- A gumihurkok kopó alkatrészek – elhasználódás esetén cserélje ki őket új pótgumihurkokra (javasoljuk a kínálatunkban szereplő pótalkatrészek használatát), és ne helyettesítse őket nem rugalmas megoldással.

**DE:**

- Packen Sie den Inhalt aus und überprüfen Sie anhand der Liste die Vollständigkeit aller Teile.
- Metallteile können mit einem dünnen Ölfilm geschützt sein – überschüssiges Öl mit einem Tuch entfernen.
- Die erste Montage kann mehr Zeit in Anspruch nehmen, weitere Aufbauten gehen schneller.
- Verwenden Sie beim Verschrauben keine übermäßige Kraft – dies schont Material und Gewinde.

**HU:**

- Csomagolja ki a tartalmat, és a lista alapján ellenőrizze az összes alkatrész teljességét.
- A fém alkatrészek vékony olajréteggel lehetnek bevonva – a felesleges olajat törölje le ruhával.
- Az első összeszerelés hosszabb időt vehet igénybe, a továbbiak már gyorsabbak lesznek.
- Csavarozáskor ne alkalmazzon túlzott erőt – ezzel védi az anyagot és a meneteket.

**PL:**

- Rozpakuj zawartość opakowania i sprawdź kompletność wszystkich elementów zgodnie z listą.
- Elementy metalowe mogą być zabezpieczone cienką warstwą oleju – nadmiar oleju usuń szmatką.
- Pierwszy montaż może potrwać dłużej, kolejne będą już szybsze.
- Podczas skręcania nie używaj nadmiernej siły – chroni to materiał i gwinty.

**EN:**

- Unpack the contents and check the completeness of all parts according to the list.
- Metal parts may be protected with a thin oil film – wipe off any excess oil with a cloth.
- The first assembly may take longer; subsequent assemblies will be faster.
- Do not apply excessive force when tightening screws – this protects the material and threads.

**Čištění a skladování / Čistenie a skladovanie / Reinigung und Lagerung / Tisztítás és tárolás / Czyszczenie i przechowywanie / Cleaning and storage****CZ:**

- K čištění používejte pouze jemný mýdlový roztok.
- Nepoužívejte agresivní čisticí prostředky.
- Plíseň a vlhkostní skvrny odstraňujte jemným chlorovým roztokem.
- Chlor vždy nejprve vyzkoušejte na nenápadném místě, zda nedojde ke změně barvy. Vyhněte se kontaktu s kovovými částmi.
- Stan vždy skladujte suchý.
- Se všemi díly zacházejte opatrně.
- Při rozebírání zkontrolujte podle seznamu, že nechybí žádná součást.
- Při skladování dbejte na to, aby na stanu neležely žádné další předměty.

**SK:**

- Na čistenie používajte iba jemný mydlový roztok.
- Nepoužívajte agresívne čistiace prostriedky.
- Plesne a škvrny spôsobené vlhkosťou odstraňujte jemným chlórovým roztokom.
- Chlór vždy najskôr vyskúšajte na nenápadnom mieste, aby ste predišli zmene farby. Vyhnite sa kontaktu s kovovými časťami.
- Stan vždy skladujte suchý.
- So všetkými dielmi zaobchádzajte opatrne.
- Pri rozoberaní skontrolujte podľa zoznamu, či nechýba žiadna súčasť.
- Pri skladovaní dbajte na to, aby na stane neležali žiadne ďalšie predmety.

**DE:**

- Verwenden Sie zur Reinigung ausschließlich eine milde Seifenlösung.
- Verwenden Sie keine aggressiven Reinigungsmittel.
- Schimmel und feuchtigkeitsbedingte Flecken entfernen Sie mit einer milden Chlörlösung.
- Testen Sie Chlor stets zuerst an einer unauffälligen Stelle, um Farbveränderungen zu vermeiden. Vermeiden Sie den Kontakt mit Metallteilen.
- Lagern Sie das Zelt stets trocken.
- Gehen Sie mit allen Teilen sorgfältig um.
- Überprüfen Sie beim Abbau anhand der Liste, dass keine Teile fehlen.

- Achten Sie bei der Lagerung darauf, dass keine weiteren Gegenstände auf dem Zelt liegen.

#### HU:

- A tisztításhoz kizárólag enyhe szappanos oldatot használjon.
- Ne használjon agresszív tisztítószeret.
- A penészt és a nedvesség okozta foltokat enyhe klóros oldattal távolítsa el.
- A klórt mindig először egy nem feltűnő helyen próbálja ki, hogy elkerülje az elszíneződést. Kerülje a fém alkatrészekkel való érintkezést.
- A sátrat mindig száraz állapotban tárolja.
- Az összes alkatrésszel körültekintően bánjon.
- Szétszereléskor ellenőrizze a lista alapján, hogy nem hiányzik-e egyetlen alkatrész sem.
- Tároláskor ügyeljen arra, hogy ne helyezzen más tárgyakat a sátorra.

#### PL:

- Do czyszczenia używaj wyłącznie łagodnego roztworu mydła.
- Nie stosuj agresywnych środków czyszczących.
- Pleśń oraz plamy spowodowane wilgocią usuwaj delikatnym roztworem chloru.
- Zawsze najpierw przetestuj chlor w mało widocznym miejscu, aby uniknąć zmiany koloru. Unikaj kontaktu z elementami metalowymi.
- Namiot zawsze przechowuj w stanie suchym.
- Z wszystkimi elementami obchodź się ostrożnie.
- Podczas demontażu sprawdź według listy, czy żadna część nie jest brakująca.
- Podczas przechowywania upewnij się, że na namiocie nie znajdują się żadne inne przedmioty.

#### EN:

- Use only a mild soap solution for cleaning.
- Do not use aggressive cleaning agents.
- Remove mold and moisture stains using a mild chlorine solution.
- Always test chlorine on an inconspicuous area first to avoid discoloration. Avoid contact with metal parts.
- Always store the tent dry.
- Handle all parts with care.
- When disassembling, check against the list to ensure that no parts are missing.
- When storing the tent, make sure that no other objects are placed on it.

### **Životní prostředí / Životné prostredie / Umwelt / Környezet / Środowisko /**

#### **Environment**

##### **CZ:**

Prispějte k ochraně životního prostředí: Nevyhazujte stan ani jeho části do komunálního odpadu. Doneste je k recyklaci na oficiální sběrné místo nebo se obraťte na výrobce, příp. autorizovaného prodejce.

##### **SK:**

Prispajte k ochrane životného prostredia: stan ani jeho časti nevyhadzujte do komunálneho odpadu. Odneste ich na oficiálne zberné miesto určené na recykláciu alebo sa obráťte na výrobcu, prípadne autorizovaného predajcu.

##### **DE:**

Tragen Sie zum Schutz der Umwelt bei: Entsorgen Sie das Zelt oder seine Teile nicht im Hausmüll. Bringen Sie sie zur Wiederverwertung zu einer offiziellen Sammelstelle oder wenden Sie sich an den Hersteller bzw. einen autorisierten Händler.

##### **HU:**

Járuljon hozzá a környezet védelméhez: a sátrat vagy annak részeit ne dobja a kommunális hulladékba. Vigye el azokat hivatalos gyűjtőhelyre újrahasznosítás céljából, vagy forduljon a gyártóhoz, illetve az arra felhatalmazott forgalmazóhoz.

##### **PL:**

Przyczyn się do ochrony środowiska: nie wyrzucaj namiotu ani jego części do odpadów komunalnych. Oddaj je do recyklingu w oficjalnym punkcie zbiórki lub skontaktuj się z producentem bądź autoryzowanym sprzedawcą.

**EN:**

Help protect the environment: do not dispose of the tent or its components in household waste. Take them to an official recycling collection point or contact the manufacturer or an authorized dealer.

**Záruka a zákaznický servis / Záruka a zákaznický servis / Garantie und Kundendienst / Garancia és ügyfélszolgálat / Gwarancja i obsługa klienta / Warranty and customer service**

**CZ:** Budete-li potřebovat další informace nebo pokud se vyskytnou jakékoli problémy, kontaktujte prosím náš zákaznický servis e-mailem na adrese [info@ambitent.cz](mailto:info@ambitent.cz), nebo telefonicky na čísle +420 772 000 111.

**SK:** Ak budete potrebovať ďalšie informácie alebo ak sa vyskytnú akékoľvek problémy, kontaktujte prosím náš zákaznický servis e-mailom na adrese [info@ambitent.sk](mailto:info@ambitent.sk), alebo telefonicky na čísle +421 944 661 150.

**DE:** Sollten Sie weitere Informationen benötigen oder Probleme auftreten, wenden Sie sich bitte per E-Mail an unseren Kundenservice unter [info@ambitent.de](mailto:info@ambitent.de), oder telefonisch unter 0174/6008789.

**HU:** Amennyiben további információkra van szüksége, vagy problémák merülnek fel, kérjük, vegye fel a kapcsolatot ügyfélszolgálatunkkal e-mailben a [info@ambitent.hu](mailto:info@ambitent.hu) címen, vagy telefonon a +36 707 271 990.

**PL:** Jeśli potrzebujesz dodatkowych informacji lub wystąpią jakiegokolwiek problemy, skontaktuj się z naszym działem obsługi klienta e-mailem pod adresem [info@ambitent.cz](mailto:info@ambitent.cz), lub telefonicznie pod numerem +420 772 000 111.

**EN:** If you need further information or encounter any problems, please contact our customer service by email at [info@ambitent.cz](mailto:info@ambitent.cz), or by phone at +420 772 000 111.

**Dodavatel/ Dodávateľ/ Lieferant/ Szállító/ Dostawca/ Supplier**

Ambitent s.r.o.

Dělnická 1302 | Jičín, 506 01 | Česká republika

e-mail: [info@ambitent.cz](mailto:info@ambitent.cz) | tel: +420 772 000 111 | [www.ambitent.cz](http://www.ambitent.cz)

DIČ / IČ DPH / USt-IdNr. / EU adószám / NIP UE / VAT ID: CZ03440818

GPS: 50.42769, 15.36567

**Montáž a používání / Inštalácia a používanie / Montage und Verwendung / Szerelés és használat / Montaż i użytkowanie / Installation and use****CZ:**

- Vyberte rovný a pevný podklad a používejte pouze dodané materiály.
- Při větru uzavřete boční stěny (plachty) a znovu zkontrolujte ukotvení.
- Pro zvýšení stability stanu se doporučuje použít dodatečné kotvicí zařízení, které není součástí dodávky a lze jej objednat u dodavatele.
- Plachty chraňte před ostrými předměty a hranami.
- Veškeré trubky konstrukce musí být zasunuty až na doraz do spojek, aby konstrukce neměla mezery.
- Všechny spoje konstrukce musí být vždy sešroubované.
- Plachty před použitím temperujte minimálně na 10 °C a rozprostřete je při této nebo vyšší teplotě – předejdete tak poškození v přehybech.
- V každé zemi platí jiné předpisy pro dočasné stavby. Potřebu případného povolení ověřte na místním úřadě (často závisí na velikosti stanu).

**SK:**

- Vyberte rovný a pevný podklad a používajte iba dodané materiály.
- Pri vetre uzavrite bočné steny (plachty) a opätovne skontrolujte ukotvenie.
- Na zvýšenie stability stanu sa odporúča použiť dodatočné kotviace zariadenie, ktoré nie je súčasťou dodávky a je možné ho objednať u dodávateľa.
- Chráňte plachty pred ostrými predmetmi a hranami.
- Všetky rúrky konštrukcie musia byť zasunuté až na doraz do spojok, aby konštrukcia nemala medzery. Všetky spoje musia byť vždy zoskrutkované.
- Plachty pred použitím temperujte minimálne na 10 °C a rozprestrite ich pri tejto alebo vyššej teplote – zabránite tak poškodeniu v ohyboch.
- V každej krajine platia iné predpisy pre dočasné stavby. Potrebu prípadného povolenia si overte na miestnom úrade (často závisí od veľkosti stanu).

**DE:**

- Wählen Sie einen ebenen und festen Untergrund und verwenden Sie ausschließlich die mitgelieferten Materialien.
- Schließen Sie bei Wind die Seitenwände (Planen) und überprüfen Sie die Verankerung erneut.
- Zur Erhöhung der Stabilität des Zeltes wird die Verwendung zusätzlicher Verankerungssysteme empfohlen, die nicht im Lieferumfang enthalten sind und beim Lieferanten bestellt werden können.
- Schützen Sie die Planen vor scharfen Gegenständen und Kanten.
- Alle Rohre der Konstruktion müssen vollständig bis zum Anschlag in die Verbinder eingesetzt werden, damit keine Spalten entstehen. Sämtliche Verbindungen müssen stets verschraubt sein.
- Temperieren Sie die Planen vor der Verwendung auf mindestens 10 °C und breiten Sie sie bei dieser oder höherer Temperatur aus, um Schäden an den Faltstellen zu vermeiden.
- In jedem Land gelten unterschiedliche Vorschriften für temporäre Bauten. Ob eine Genehmigung erforderlich ist, erfahren Sie bei der zuständigen Behörde (häufig abhängig von der Zeltgröße).

**HU:**

- Válasszon sík és stabil aljzatot, és kizárólag a mellékelt anyagokat használja.
- Szeles időben zárja le az oldalfalakat (ponyvákat), és ellenőrizze újra a rögzítést.
- A sátor stabilitásának növelése érdekében ajánlott kiegészítő rögzítő eszközök használata, amelyek nem képezik a szállítás részét, és a beszállítónál rendelhetők meg.
- Óvja a ponyvákat az éles tárgyaktól és élektől.
- A szerkezet minden csövet teljesen be kell tolni a csatlakozókba, hogy ne maradjanak hézagok. Minden csatlakozást mindig csavarozni kell.
- Használat előtt a ponyvákat legalább 10 °C-ra temperálja, és ezen vagy magasabb hőmérsékleten terítse ki, így elkerülhető a hajtások sérülése.
- Az ideiglenes építményekre országonként eltérő előírások vonatkoznak. Az esetleges engedélykötelezettségről a helyi hatóságnál tájékozódjon (gyakran a sátor méretétől függ).











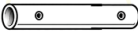

**PL:**



- Wybierz równe i stabilne podłoże oraz używaj wyłącznie dostarczonych materiałów.
- W przypadku wiatru zamknij ściany boczne (plandeki) i ponownie sprawdź kotwienie.
- Dla zwiększenia stabilności namiotu zaleca się zastosowanie dodatkowego systemu kotwienia, który nie jest częścią zestawu i może być zamówiony u dostawcy.
- Chroń plandeki przed ostrymi przedmiotami i krawędziami.
- Wszystkie rury konstrukcji muszą być wsunięte do oporu w złączki, aby nie powstawały szczeliny. Wszystkie połączenia muszą być zawsze skręcone.
- Przed użyciem plandeki należy ogrzać do co najmniej 10 °C i rozkładać je w tej lub wyższej temperaturze, aby zapobiec uszkodzeniom w miejscach zgięć.
- W każdym kraju obowiązują inne przepisy dotyczące konstrukcji tymczasowych. Informacje o ewentualnym obowiązku uzyskania pozwolenia można uzyskać w lokalnym urzędzie (często zależy to od wielkości namiotu).

**EN:**

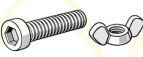
- Choose a level and solid surface and use only the supplied materials.
- In windy conditions, close the side walls (tarpaulins) and recheck the anchoring.
- To increase tent stability, the use of additional anchoring equipment is recommended; this equipment is not included in the delivery and can be ordered from the supplier.
- Protect the tarpaulins from sharp objects and edges.

- All structural tubes must be fully inserted into the connectors to avoid gaps. All connections must always be secured with screws.
- Before use, condition the tarpaulins at a minimum temperature of 10 °C and unfold them at this or a higher temperature to prevent damage at the folds.
- Regulations for temporary structures vary by country. Check with local authorities whether a permit is required (often dependent on tent size).

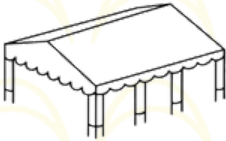
Číslo dílu	Díl	Obsah	4x4 m	4x6 m	4x8 m	4x10 m	4x12 m	SKU
1	Trubka 257 mm		6	8	10	12	14	ND2220
2	Trubka s dírami 1930 mm		12	17	22	27	32	ND2020
3	Trubka 1895 mm		6	8	10	12	24	ND2180
4	Třícestný kloub 120°		6	6	6	6	6	ND2500
5	Čtyřcestný kloub 120°		3	6	9	12	15	ND2510
6	Kotvicí kolík 8x300 mm		4	4	4	4	4	HJ4620
7	Kotvicí kolík 6x180mm		6	8	10	12	14	ND1160
8	Kotvicí kolík 4x160mm		28	34	40	46	52	ND1170
9	Gumička dlouhá (smyčka 14 cm)		66	84	102	120	138	ND1260
10	Gumička krátká (smyčka 5cm)		18	18	18	18	18	ND1270
11	Šňůra 3 m		4	4	4	4	4	ND1250
12	Šroub 50 mm		38	40	64	78	92	FH6830
13	Střešní háček		6	8	10	12	14	ND1240
14	Imbusový klíč		1	1	1	1	1	

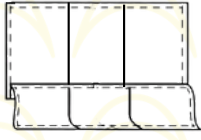
Číslo dílu	Díl	Obsah	4x4 m	4x6 m	4x8 m	4x10 m	4x12 m	SKU
15	Střecha		1	1	1	1	1	
16	Bočnice		4	6	8	10	12	AD2718
17	Čelo stanu		2	2	2	2	2	ND131

<sup>1</sup> rúra 257mm / Rohr 257mm / cső 257mm / rura 257mm / pipe 257mm, <sup>2</sup> rúra s otvormi 1930mm / Rohr mit Löchern 1930mm / cső furatokkal 1930mm / rura z otvorami 1930mm / pipe with holes 1930mm, <sup>3</sup> rúra 1895mm / Rohr 1895mm / cső 1895mm / rura 1895 mm / pipe 1895mm, <sup>4</sup> trojcestný kĺb 120° / Dreiwegegelenk 120° / háromutas csukló 120° / trójdrożny przegub 120° / three-way joint 120°, <sup>5</sup> štvorcestný kĺb 120° / Vierwegegelenk 120° / négyutas csukló 120° / czterokierunkowy przegub 120° / four-way joint 120°, <sup>6</sup> kotviaci kolík 8x300 mm / Ankerbolzen 8x300mm / horgonyzócsap 8x300mm / kotwicowy kołek 8x300mm / anchor pin 8x300mm, <sup>7</sup> kotviaci kolík 6x180mm / Ankerbolzen 6x180mm / horgonyzócsap 6x180mm / kotwicowy kołek 6x180mm / anchor pin 6x180mm, <sup>8</sup> kotviaci kolík 4x160mm / Ankerbolzen 4x160mm / horgonyzócsap 4x160mm / kotwicowy kołek 4x160mm / anchor pin 4x160mm, <sup>9</sup> dlhá elastická guma (14 cm slučka) / Langes Gummiband (Schlaufe 14 cm) / Hosszú gumiszalag (14 cm-es hurok) / Długa gumka (pętla 14 cm) / Long elastic band (14 cm loop), <sup>10</sup> krátka elastická guma (5 cm slučka) / Kurzes Gummiband (Schlaufe 5 cm) / Rövid gumiszalag (5 cm-es hurok) / Krótka gumka (pętla 5 cm) / Short elastic band (5 cm loop), <sup>11</sup> šnúra / Schnur 3m / zsinór 3m / sznur 3 / cord 3m, <sup>12</sup> skrutka 50 mm / Schraube 50 mm / 50 mm csavar / śruba 50 mm / 50 mm screw, <sup>13</sup> strešný háčik / Dachhaken / tetóhorog / hak dachowy / roof hook, <sup>14</sup> imbusový kľúč / Inbusschlüssel / imbus kulcs / klucz imbusowy / allen key, <sup>15</sup> strecha / Dach / tetó / dach / roof, <sup>16</sup> bočnice / Seitenwand / oldalfal / boczná ścianka / side panel, <sup>17</sup> čelo stanu / Vorderseite des Zeltes / sátor homlokzata / czolo namiotu / front of the tent.

Číslo dielu / Teilenummer / Alkatrészszáma / Numer części / Part number | Díl / Teil / Alkatrész / Część / Part | Obsah / Inhalt / Tartalom / Zawartość / Contents | SKU / Artikelnummer (SKU) / Cikkszám (SKU) / Numer SKU / SKU

## **Montážní návod / montážne pokyny / Montageanleitung / szerelési útmutató / instrukcja montażu / assembly instructions**

**CZ:** Vyhledejte rovný podklad, na nějž stan postavíte. Vybalte kartony a zkontrolujte, zda obsahují veškeré zde uvedené díly. Před montáží otřete hadříkem z trubek zbytky tenké olejové vrstvy. V chladnějším počasí doporučujeme nechat stanovou plachtu nejprve dosáhnout pokojové teploty.

**SK:** Nájďte rovný povrch, na ktorom postavíte stan. Vybalte krabice a skontrolujte, či obsahujú všetky tu uvedené diely. Pred montážou utrite z rúrok tenkú vrstvu oleja pomocou handričky. V chladnejšom počasí odporúčame nechať materiál stanu najskôr dosiahnuť izbovú teplotu.

**DE:** Suchen Sie einen ebenen Untergrund, auf dem Sie das Zelt aufstellen können. Packen Sie die Kartons aus und überprüfen Sie, ob alle hier aufgeführten Teile enthalten sind. Wischen Sie vor dem Aufbau mit einem Tuch die Reste der dünnen Ölschicht von den Rohren ab. Bei kühlerem Wetter empfehlen wir, die Zeltplane zunächst auf Raumtemperatur kommen zu lassen.

**HU:** Keressen egy sík felületet, amelyre felállíthatja a sátrat. Csomagolja ki a kartondobozokat, és ellenőrizze, hogy tartalmaznak-e az itt felsorolt összes alkatrészt. Az összeszerelés előtt törölje le a csövekről a vékony olajréteget egy ruhával. Hidegebb időben javasoljuk, hogy először hagyja a sátorlapot szobahőmérsékletre melegedni.

**PL:** Znajdź równe podłoże, na którym rozłożysz namiot. Rozpakuj kartony i sprawdź, czy zawierają wszystkie wymienione tutaj elementy. Przed montażem wytrzyj szmatką z rurki pozostałości cienkiej warstwy oleju. W chłodniejsze dni zalecamy pozostawienie plandeki namiotu w temperaturze pokojowej.

**EN:** Find a flat surface on which to pitch the tent. Unpack the boxes and check that they contain all the parts listed here. Before assembly, wipe any thin oil residue from the tubes with a cloth. In colder weather, we recommend allowing the tent fabric to reach room temperature first.



## 2

**CZ:** Nadzdvihněte jednu stranu kostry stanu a nasadte na ni nohy (3). Položte na rám střechu (15) a připevněte ji pryžovými smyčkami (9). Dejte pozor, abyste pryžové smyčky nenapnuli příliš, a neztížili si tak instalaci druhé strany.

**SK:** Nadzvihnite jednu stranu kostry stanu a nasadte na ňu nohy (3). Položte na rám strechu (15) a pripevnite ju gumovými slučkami (9). Dávajte pozor, aby ste gumové slučky nenapli príliš, aby ste si neťažili montáž druhej strany.

**DE:** Heben Sie eine Seite des Zeltgestells an und setzen Sie die Füße (3) darauf auf. Legen Sie das Dach (15) auf den Rahmen und befestigen Sie es mit Gummischlaufen (9). Achten Sie darauf, die Gummischlaufen nicht zu stark zu spannen, um die Montage der anderen Seite nicht zu erschweren.

**HU:** Emelje meg a sátorváz egyik oldalát, és helyezze fel rá a lábakat (3). Helyezze a tetőt (15) a vázra, majd rögzítse gumihurokkal (9). Ügyeljen arra, hogy a gumihurkokat ne feszítse túl, mert ezzel megnehezítheti a másik oldal felszerelését.

**PL:** Unieś jedną stronę stelaża namiotu i zamontuj na niej nogi (3). Połóż dach (15) na ramie i przymocuj go gumowymi pętlami (9). Uważaj, aby nie naciągnąć gumowych pętli zbyt mocno, aby nie utrudnić montażu drugiej strony.

**EN:** Lift one side of the tent frame and fit the legs (3) onto it. Place the roof (15) onto the frame and secure it with rubber loops (9). Take care not to tighten the rubber loops too much, as this may make installing the other side more difficult.

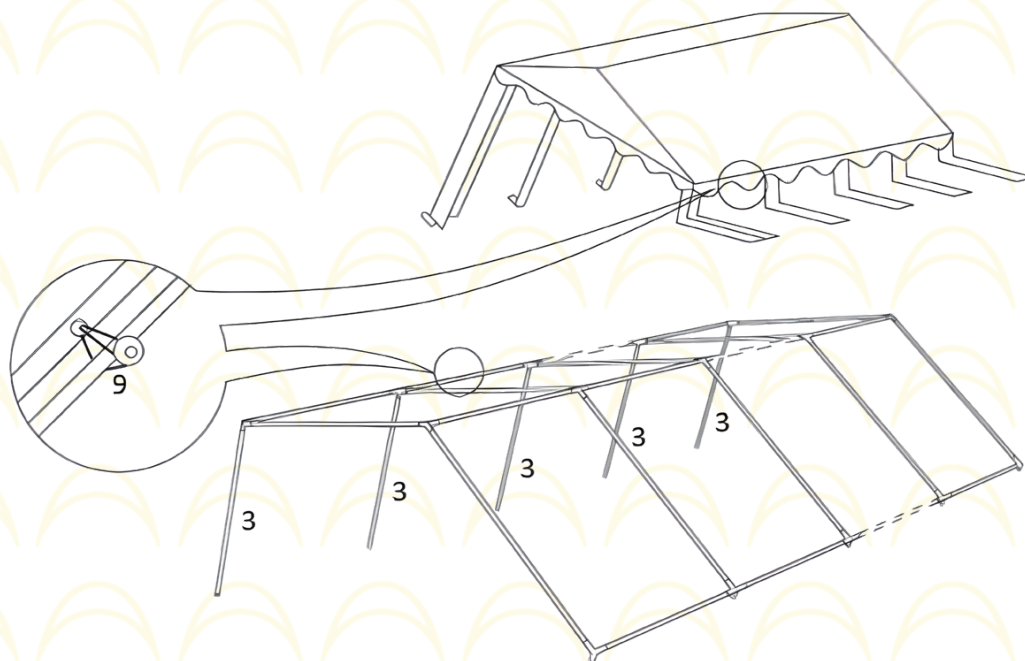

# 3

**CZ:** Nasadte nohy na protilehlou stranu. Nohy stanu prosím postavte do svislé polohy, aby nedošlo k nadměrnému napětí štítových stěn. K připevnění patek k zemi použijte střední hřeby do země (7). Střešní lemy připevněte k tyčím (3) pomocí háčků (13).

**SK:** Nasadte nohy na protilehlou stranu. Nohy stanu prosím postavte do svislé polohy, aby nedošlo k nadměrnému napětí štítových stěn. K připevnění patek k zemi použijte střední hřeby do země (7). Střešní lemy připevněte k tyčím (3) pomocí háčků (13).

**DE:** Setzen Sie die Füße auf die gegenüberliegende Seite. Stellen Sie die Standbeine bitte senkrecht auf, damit die Schirmwände nicht übermäßig beansprucht werden. Verwenden Sie zur Befestigung der Füße am Boden die mittleren Heringe (7). Befestigen Sie die Dachränder mit Haken (13) an den Stangen (3).

**HU:** Helyezze a lábakat a szemközti oldalra. Kérjük, állítsa a sátor lábait függőleges helyzetbe, hogy ne keletkezzen túlzott feszültség a pajzsfalakon. A lábak földhöz rögzítéséhez használja a középső földbe szúró csapokat (7). A tetőszegélyeket rögzítse a rudakhoz (3) a kampókkal (13).

**PL:** Umieść nogi po przeciwnej stronie. Proszę ustawić nogi namiotu w pozycji pionowej, aby nie doszło do nadmiernego naprężenia ścian osłonowych. Do zamocowania nóg do podłoża użyj środkowych kołków (7). Przymocuj obrzeża dachowe do prętów (3) za pomocą haczyków (13).

**EN:** Place the legs on the opposite side. Please place the tent legs in a vertical position to avoid excessive tension on the gable walls. Use the middle ground pegs (7) to secure the feet to the ground. Attach the roof edges to the poles (3) using hooks (13).

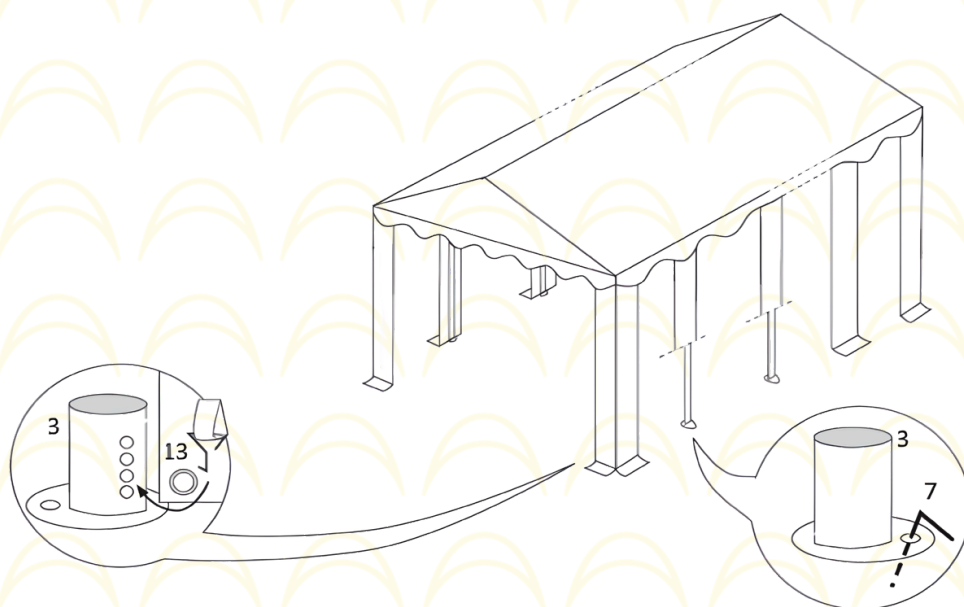

# 4

**CZ:** Rozprostřete boční (16) a koncové stěny (17). Boční stěny připevněte pryžovými smyčkami (9) ke kostře, koncové stěny pak krátkými pryžovými smyčkami (10) přímo ke střeše. Pomocí krátkých hřebů (8) do země připevněte koncové stěny k zemi. Napínací šňůra (11) se natahuje z každého rohu stanu a k zemi se kotví pomocí dlouhých hřebů do země (6).

**SK:** Rozložte bočné steny (16) a koncové steny (17). Bočné steny pripevnite k rámu pomocou gumových slučiek (9) a koncové steny pripevnite priamo k streche pomocou krátkych gumových slučiek (10). Krátkymi kolíkmi (8) pripevnite koncové steny k zemi. Napínací laná (11) sa natiahnu z každého rohu stanu a ukotvia sa k zemi pomocou dlhých kolíkov (6).

**DE:** Breiten Sie die Seitenwände (16) und Stirnwände (17) aus. Befestigen Sie die Seitenwände mit Gummischlaufen (9) am Gestänge, die Stirnwände mit kurzen Gummischlaufen (10) direkt am Dach. Befestigen Sie die Stirnwände mit kurzen Heringen (8) im Boden. Die Spannleine (11) wird von jeder Ecke des Zeltens aus gespannt und mit langen Heringen (6) im Boden verankert.

**HU:** Terítse ki az oldalfalakat (16) és a végfalakat (17). Az oldalfalakat rögzítse gumikötésekkel (9) a vázhoz, a végfalakat pedig rövid gumikötésekkel (10) közvetlenül a tetőhöz. Rövid szögekkel (8) rögzítse a végfalakat a talajhoz. A feszítőzsinór (11) a sátor minden sarkából kifeszül, és hosszú szögekkel (6) a talajhoz van rögzítve.

**PL:** Rozłóż ściany boczne (16) i tylne (17). Ściany boczne przymocuj gumowymi pętlami (9) do szkieletu, a ściany tylne krótkimi gumowymi pętlami (10) bezpośrednio do dachu. Za pomocą krótkich kołków (8) przymocuj ścianki czołowe do podłoża. Linka napinająca (11) rozciąga się od każdego rogu namiotu i jest mocowana do podłoża za pomocą długich kołków (6).

**EN:** Spread out the side walls (16) and end walls (17). Attach the side walls to the frame using rubber loops (9) and the end walls directly to the roof using short rubber loops (10). Use short pegs (8) to secure the end walls to the ground. The tension cord (11) is stretched from each corner of the tent and anchored to the ground using long pegs (6).

